

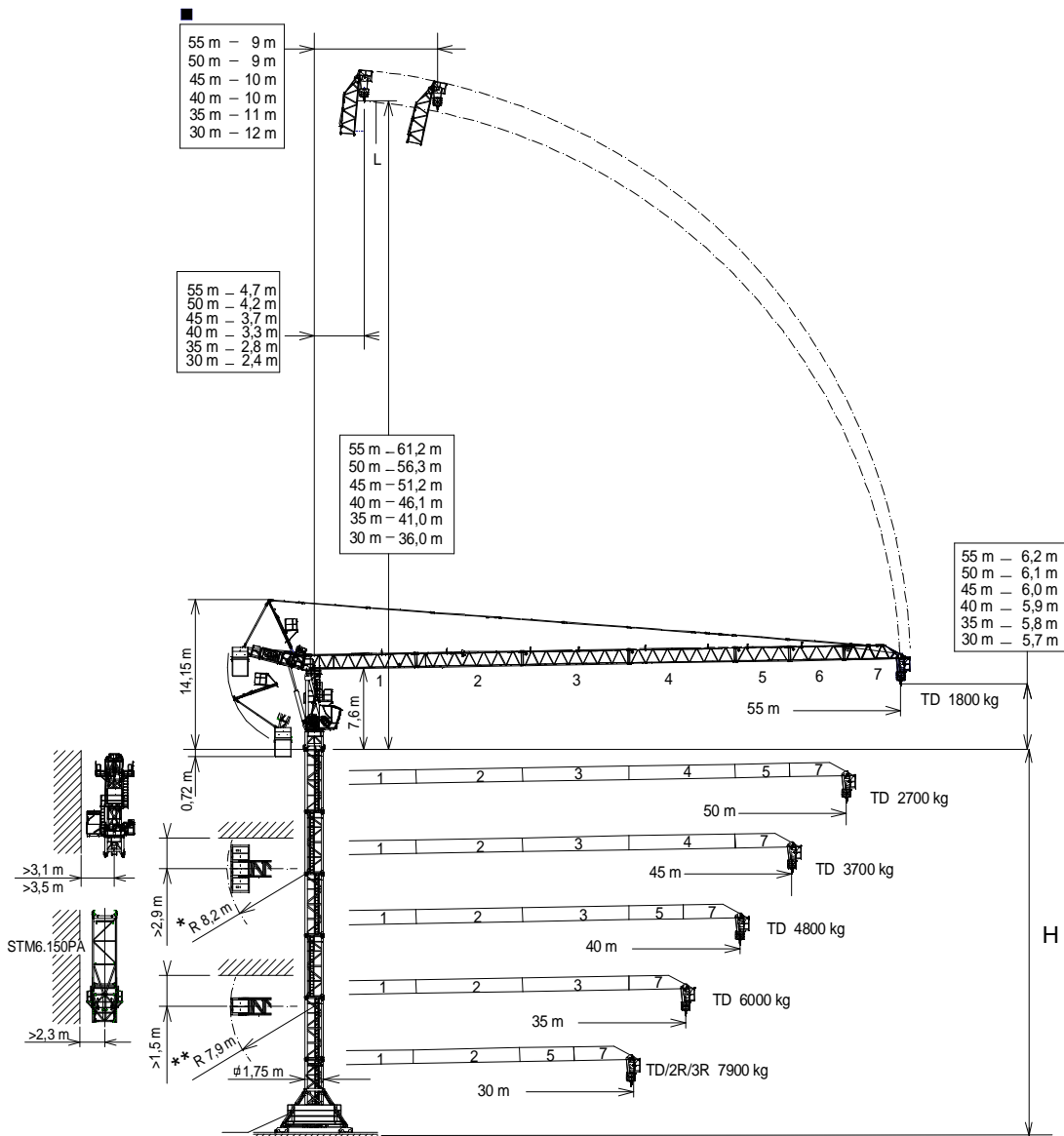

EN14439
C25

UNE-EN-ISO 9001



Máxima altura de torre sin arriostrar (m).
Maximum tower height without fastening (m).
Hauteur maximale de tour sans ancrage (m).
Maximale Höhe ohne Verstreben (m).
Максимальная высота башни без крепления (м).
أقصى ارتفاع للبرج بدون رآط (م)

H =

* Tramo pluma / Jib section / Tronçon de flèche / Auslegerabschnitt / Секция стрелы / أجزاء الذراع
* Contrapesos de hormigón / Concrete Counterweight
** Contrapesos metálicos / Metallic counterweights

*Tramo pluma 1 / Jib section 1 ----- 215.40.000
*Tramo pluma 2 / Jib section 2 ----- 215.41.000
*Tramo pluma 3 / Jib section 3 ----- 215.42.000
*Tramo pluma 4 / Jib section 4 ----- 215.43.000
*Tramo pluma 5 / Jib section 5 ----- 215.44.000
*Tramo pluma 6 / Jib section 6 ----- 215.45.000
*Tramo pluma 7 / Jib section 7 ----- 215.46.000

T3-150 ----- 161.32.000
T6-150 ----- 161.31.000
TD6-150 ----- 161.31.700
T12-150 ----- 161.31.500
AN 150 ----- 161.21.000
BNI 6-150 ----- 161.20.000
ABH 100 ----- 201.23.000

(H) TRASLACIÓN / TRAVELLING

TRASLATION / FORTBEWEGUNG / ПЕРЕМЕЩЕНИЕ / متحركة

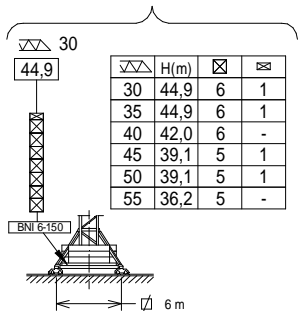

(H) ESTACIONARIA / STATIONARY

STATIONAIRE / STATIONÄR / СТАЦИОНАРНОЕ СОСТОЯНИЕ / ثابتة

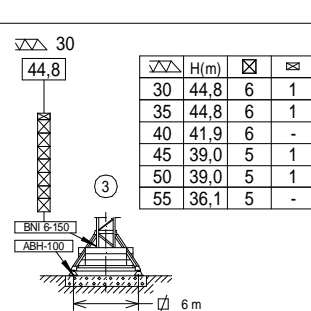
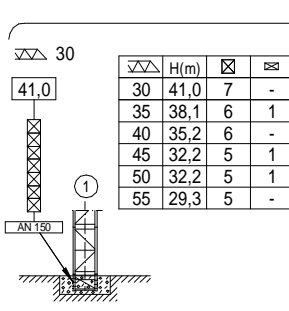

☒ T3-150
☒ T6-150
☒ TD6-150
☒ T12-150

Fecha / Date: 11/10/2022



Reservado el derecho a modificaciones sin previo aviso. Declinamos toda responsabilidad derivada de la información proporcionada / Subject to modification, without prior notice. This information is supplied without liability / L'entreprise se réserve le droit de procéder à des modifications sans préavis. Nous déclinons toute responsabilité quant aux informations fournies / Das Recht auf Änderungen ohne vorherige Ankündigung bleibt vorbehalten. Wir übernehmen keine Gewähr für die gemachten Angaben / Мы оставляем за собой право на внесение изменений без предварительного уведомления. Мы снимаем с себя любую ответственность в отношении предоставленной информации / حقوق التغيير محفوظة دون إشعار مسبق. دون أدنى مسؤولية عن المعلومات المقدمة.



FEM 1005 - C25

TD (t)		Cargas máximas / Maximum loads Charges maximales / Höchstlasten / Максимальные нагрузки / أقصى حمولة TD - 6 t									
[m]	TD 6 t @ ... (m)	Alcance del gancho [m] / Hook reach [m] Portée du crochet (m) / Reichweite des Hakens (m) / Радиус действия крюка (m) / مدى الخطاف									
		15	20	25	30	35	40	45	50	55	
55	29,6	6	6	6	5,91	4,81	3,96	3,25	2,60	1,80	
50	31,5	6	6	6	6	5,27	4,40	3,65	2,70	—	
45	33,6	6	6	6	6	5,72	4,77	3,70	—	—	
40	35,8	6	6	6	6	6	4,80	—	—	—	
35	35,0	6	6	6	6	6	—	—	—	—	
30	30,0	6	6	6	6	—	—	—	—	—	

TD/2R/3R (t)				Cargas máximas / Maximum loads Charges maximales / Höchstlasten / Максимальные нагрузки / أقصى حمولة TD/2R/3R - 6 / 12 / 18 t									
[m]	3R 18 t @ ... (m)	2R 12 t @ ... (m)	TD 6 t @ ... (m)	Alcance del gancho [m] / Hook reach [m] Portée du crochet (m) / Reichweite des Hakens (m) / Радиус действия крюка (m) / مدى الخطاف									
				15	20	25	30	35	40	45	50	55	
55	@ ... (m)	@ ... (m)	28,9	6	6	6	5,71	4,61	3,76	3,05	2,40	1,60	
50			30,7	6	6	6	6	5,07	4,20	3,45	2,50	—	
45			17,0	32,7	12 / 6	10,20 / 6	8,09 / 6	6,63 / 6	5,52	4,57	3,50	—	—
40			12,5	18,7	34,9	15 / 12 / 6	11,21 / 6	8,88 / 6	7,25 / 6	5,98	4,60	—	—
35	12,8	19,5	35,0	15,47 / 12 / 6	11,73 / 6	9,40 / 6	7,71 / 6	6	—	—	—	—	
30	13,7	21,2	30,0	16,56 / 12 / 6	12,71 / 12 / 6	10,22 / 6	7,9 / 6	—	—	—	—	—	
[m]	2R 8 t @ ... (m)			Alcance del gancho [m] / Hook reach [m] Portée du crochet (m) / Reichweite des Hakens (m) / Радиус действия крюка (m) / مدى الخطاف									
	15	20	25	30	35	40	45	50	55				
55	22,9			8	8	7,20	5,71	4,61	3,76	3,05	2,40	1,60	
[m]	2R 10 t @ ... (m)			Alcance del gancho [m] / Hook reach [m] Portée du crochet (m) / Reichweite des Hakens (m) / Радиус действия крюка (m) / مدى الخطاف									
	15	20	25	30	35	40	45	50	55				
50	19,6			10	9,79	7,63	6,16	5,07	4,20	3,45	2,50	—	











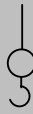
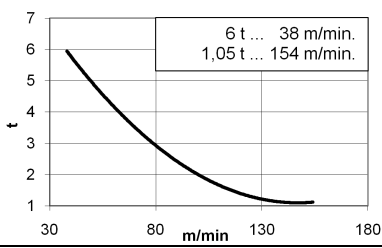
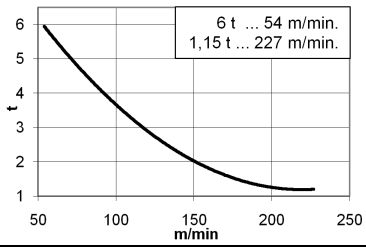

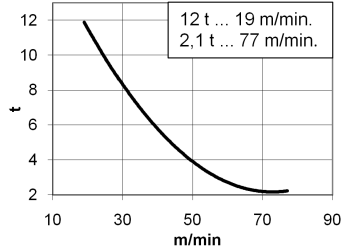
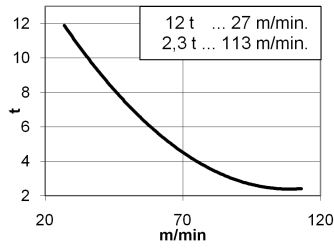

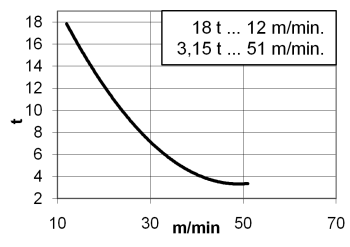
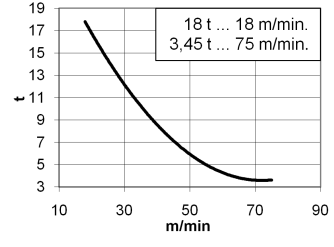

Fecha / Date: 11/10/2022



FEM 1005 - C25

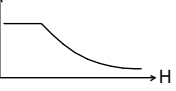

Reservado el derecho a modificaciones sin previo aviso. Declinamos toda responsabilidad derivada de la información proporcionada / Subject to modification, without prior notice. This information is supplied without liability / L'entreprise se réserve le droit de procéder à des modifications sans préavis. Nous déclinons toute responsabilité quant aux informations fournies / Das Recht auf Änderungen ohne vorherige Ankündigung bleibt vorbehalten. Wir übernehmen keine Gewähr für die gemachten Angaben / Мы оставляем за собой право на внесение изменений без предварительного уведомления. Мы снимаем с себя любую ответственность в отношении предоставленной информации / المقدمة المعلومات عن المسؤولية دون أدنى مسبق. حقوق التغيير محفوظة دون إشعار مسبق.

<p>*opcional *optional *en option *optional *опция *اختياري</p>					
<p>EC60154VF 45 kW</p>		<p>*EC88227VF 65 kW</p>			
					
					
					
		<p>TD 568 m H ≤ 2R 284 m 3R 189 m</p>		<p>TD 792 m H ≤ 2R 396 m 3R 264 m</p>	
		792 m		1045 m	
				 400V 50Hz	
<p>OG1107V 2x4 kW</p>	<p>EPH2520VF 18,5 kW</p>	<p>TG2020VF 2x7,3 kW</p>	<p>TH1506 11 kW</p>	<p>P_{TOTAL} (EC60154VF + OG1107VF + EPH2520VF) = 71,5 kW P_{TOTAL} (EC88227VF + OG1107VF + EPH2520VF) = 91,5 kW</p>	
<p>0...0,7 r/min sl/min</p>	<p>2 min</p>	<p>0...20 m/min</p>	<p>0,6 m/min</p>		
				  	
				 ecoMode	

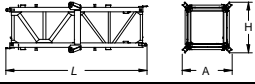
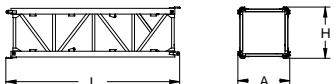
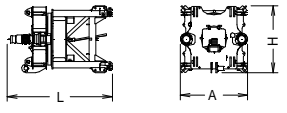
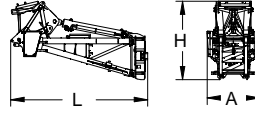
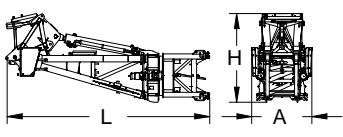
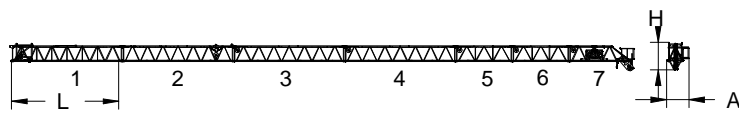
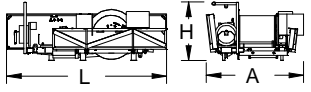
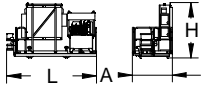
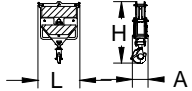
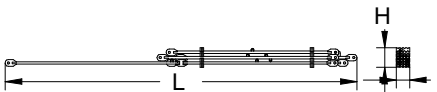
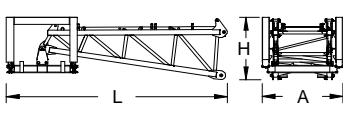
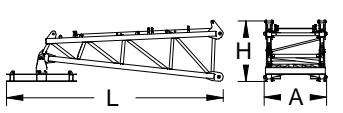
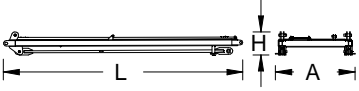
DENOMINACIÓN / DENOMINATION / DÉSIGNATION / BEZEICHNUNG / НАЗВАНИЕ / اسم			L [m]	A [m]	H [m]	P / W [kg]
Torre inferior / Lower tower / Tour inférieure Unterer Turm / Нижняя башня / البرج السفلي	TI-6-150		6,175	2,190	2,190	3.535
Torre / Tower Tour / Turm / Башня / برج	T6-150 TD6-150 T3-150 T12-150		6,175 6,175 3,265 12,000	1,870 1,870 1,870 1,870	1,870 1,870 1,870 1,870	2.760 2.930 1.550 5.180
Torre asiento pista + base punta de torre + orientación Slewing table + tower head base + slewing mechanism Tour pivot + base du porte-flèche + mécanisme d'orientation Turmsitz + Turmspitzenbasis + Ausrichtung Сиденье площадки + основание верхней секции башни + поворотный механизм آلة الدوران + قاعدة رأس البرج + وحدة الدوارن			3,240	2,030	2,030	5.500
Punta de torre / Top tower Tour supérieure / Turmspitze / верхняя башня / رأس البرج			5,700	2,400	3,590	7.100
Conjunto asiento pista, punta de torre, orientación y elevación Slewing table assembly, tower head, slewing and hoisting mechanism Groupe pivot + porte-flèche + mécanisme d'orientation + de levage Gruppe Turmsitz + Turmspitzenbasis + Ausrichtung + Hebewerk Сиденье площадки + верхняя секция башни + поворотный механизм + подъемный механизм مجموعة وحدة الدوارن + رأس البرج + آلية الدوران			8,100	2,400	3,590	12.600
Tramo de pluma Jib section Tronçon de flèche Auslegerabschnitt Секция стрелы أجزاء الذراع	1 2 3 4 5 6 7		10,170 10,170 10,170 10,170 5,280 5,280 5,920	1,230 1,230 1,230 1,220 1,220 1,220 1,865	1,485 1,600 1,485 1,480 1,475 1,480 2,585	1.800 1.180 1.090 940 515 430 1.205
Mecanismo elevación carga + plataformas Hoisting mechanism + platforms Mécanisme de levage + plateforme Lasthubmechanismus + Plattform آلية الرفع كابينة / подъемный механизм + Платформа			3,840	2,335	1,400	3.340
Elevación pluma con plataforma / Luffing mech + platform Relevage de flèche + plateforme / Lasthubmechanismus + Plattformen رفع الذراع + كابينة / آلية الرفع			3,800	1,650	2,300	1.880
Polipasto / Hook assembly Palan / Flaschenzug / Полиспаст / ككرة			0,930	0,350	1,370	440
Tirante sostén pluma / Jib support tie Tirant de fleche / Haltestange Ausleger Растяжка поддержки / مشد دعامة الذراع			9,600	0,360	0,515	1.555
Contrapluma con plataformas + Soporte contrapeso (Hormigón) Counterjib with platforms + Counterweight support (Concrete) Contre-flèche avec plateformes (Béton) Gegenausleger+Plattformen + Abstützung Gegengewichte (aus Beton)			6,000	2,200	1,655	2.600
Contrapluma con plataformas + Soporte contrapeso (Metálicos) Counterjib with platforms + Counterweight support (Metallic) Contre-flèche avec plateformes (Métalliques) Gegenausleger+Plattformen + Abstützung Gegengewichte (aus Metall)			5,975	1,750	1,655	2.060
Parte superior Top part Partie supérieur Oberteil			5,275	1,750	0,510	976

Fecha / Date: 11/10/2022



FEM 1005 - C25

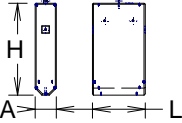
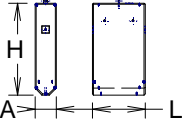
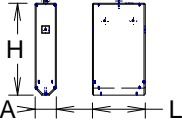
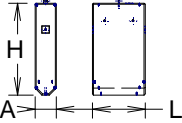
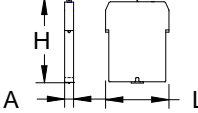
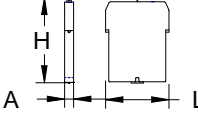
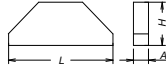
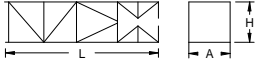

Reservado el derecho a modificaciones sin previo aviso. Declinamos toda responsabilidad derivada de la información proporcionada / Subject to modification, without prior notice. This information is supplied without liability / L'entreprise se réserve le droit de procéder à des modifications sans préavis. Nous déclinons toute responsabilité quant aux informations fournies / Das Recht auf Änderungen ohne vorherige Ankündigung bleibt vorbehalten. Wir übernehmen keine Gewähr für die gemachten Angaben / Мы оставляем за собой право на внесение изменений без предварительного уведомления. Мы снимаем с себя любую ответственность в отношении предоставленной информации / المعلومات المقدمة / دون أدنى مسؤولية عن المعلومات المقدمة / حقوق التغيير محفوظة دون إشعار مسبق.

DENOMINACIÓN / DENOMINATION / DÉSIGNATION / НАЗВАНИЕ / AÇIKLAMA / اسم		L [m]	A [m]	H [m]	P / W [kg]			
Plataforma y cabina / Platform and cabin Plateforme et cabine Plattform + Führerstand Платформа и кабина / منصة وكابينة				4,440	2,030	2,390	1.680	
Contrapeso Counterweight Contrepoids Gegengewicht Противовес اوزان معاكسة	Hormigón Concrete			1,486	0,600	2,620	5.500	
	Forrados Lined			1,486	0,600	1,962	4.100	
				1,486	0,600	1,692	3.500	
				1,486	0,600	2,550	5.500	
	Metálicos Metallic			1,650	0,235	2,280	6.000	
				1,650	0,235	1,220	3.000	
Lastre / Ballast / Lest / Ballast / Балласт / ثقل				3,800	0,580	1,500	6.000	
Estructura torre de montaje / Jacking cage structure Structure de tour de montage / Konstruktion des Montageturms / Структура монтажной башни هيكل برج التركيب		TM6-150			10,320	2,420	2,310	3.500



Fecha / Date: 11/10/2022



FEM 1005 - C25

Reservado el derecho a modificaciones sin previo aviso. Declinamos toda responsabilidad derivada de la información proporcionada / Subject to modification, without prior notice. This information is supplied without liability / L'entreprise se réserve le droit de procéder à des modifications sans préavis. Nous déclinons toute responsabilité quant aux informations fournies / Das Recht auf Änderungen ohne vorherige Ankündigung bleibt vorbehalten. Wir übernehmen keine Gewähr für die gemachten Angaben / Мы оставляем за собой право на внесение изменений без предварительного уведомления. Мы снимаем с себя любую ответственность в отношении предоставленной информации / المقدمة المعلومات عن المسؤولية دون أدنى مسؤولية مسبق. دون إشعار مسبق. حقوق التغيير محفوظة دون إشعار مسبق.

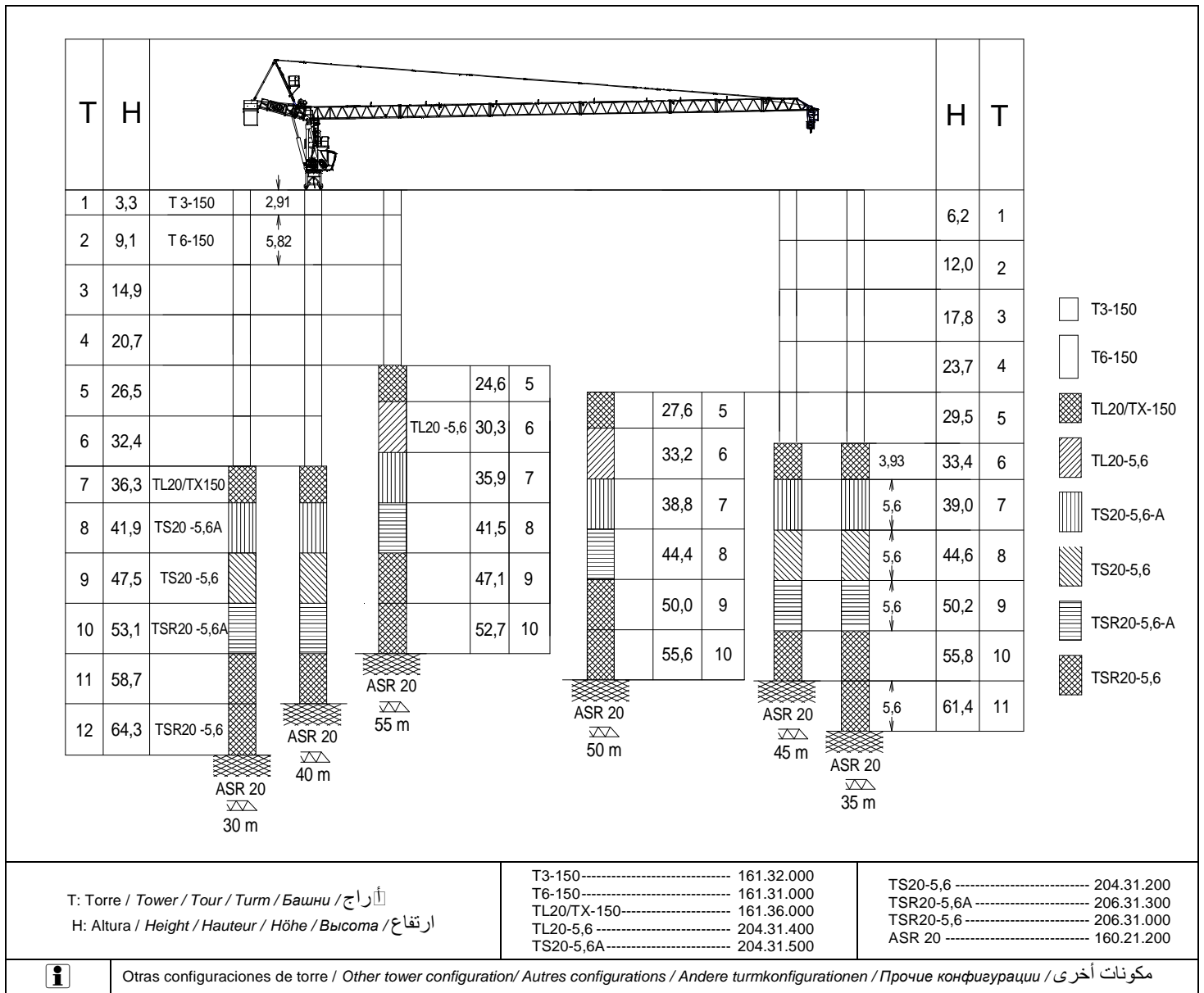

TRANSPORTE / TRANSPORT / TRANSPORT / TRANSPORT / ТРАНСПОРТИРОВКА / نقل

J198HPA

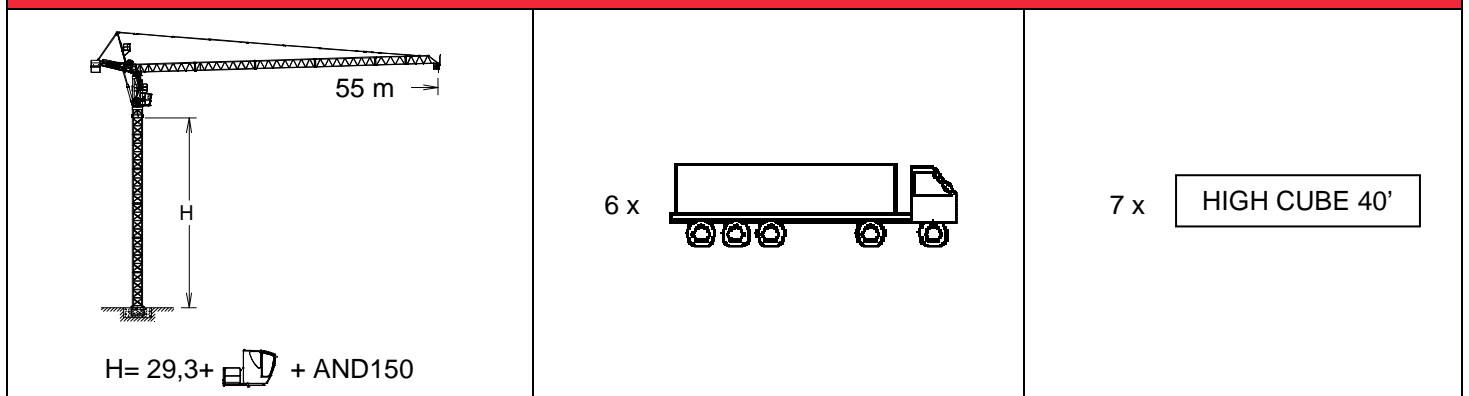

Ctra./Rd. Madrid - Irún Km. 415 - 20.213 IDIAZABAL [Gipuzkoa] ESPAÑA / SPAIN
 P.O. Box, 23 - 20.200 BEASAIN - E-mail: jaso@jaso.com
 Tel. +34 943 - 18 70 00 • Fax. +34 943 - 18 70 20
www.jaso.com

Fecha / Date: 11/10/2022

FEM 1005 - C25

DELEGACION / DEALER

Reservado el derecho a modificaciones sin previo aviso. Declinamos toda responsabilidad derivada de la información proporcionada / Subject to modification, without prior notice.
 This information is supplied without liability / L'entreprise se réserve le droit de procéder à des modifications sans préavis. Nous déclinons toute responsabilité quant aux informations
 fournies / Das Recht auf Änderungen ohne vorherige Ankündigung bleibt vorbehalten. Wir übernehmen keine Gewähr für die gemachten Angaben / Мы оставляем за собой право
 на внесение изменений без предварительного уведомления. Мы снимаем с себя любую ответственность в отношении предоставленной информации

حقوق التغيير محفوظة دون إشعار مسبق. دون أدنى مسؤولية عن المعلومات المقدمة